

Bazén GRE Splash



NÁVOD K INSTALACI BAZÉNU

NEŽ ZAČNETE SE SAMOTNOU MONTÁŽÍ BAZÉNU, POZORNĚ SI PŘEČTĚTE NÁVOD K POUŽITÍ TÝKAJÍCÍ SE VŠECH SOUČÁSTÍ. TATO DŮLEŽITÁ DOPORUČENÍ SI PROSÍM USCHOVEJTE PRO POZDĚJŠÍ NAHLÉDNUTÍ.

Bezpečnostní doporučení

Bezpečnost Vašich dětí je ve Vašich rukou! Největší ohrožení hrozí dětem do 5 let. Nehody se nestávají pouze druhým! Zabraňte možným nehodám a zraněním!

Dozor a způsob chování:

- Na děti dohlížejte nepřetržitě a z blízké vzdálenosti,
- Určete osobu, která bude zodpovídat za bezpečnost,
- Při hojném počtu dětí zvyšte dohled,
- Naučte vaše děti plavat co nejrychleji,
- Před vstupem do vody si navlhčete šíji, paže a nohy,
- Naučte se poskytovat první pomoc, abyste ji v případě nutnosti mohli využít,
- Skoky po hlavě a jiné skoky do vody by měli být v přítomnosti dětí zakázány,
- Závodění nebo bujaré hry by měli být v okolí bazénu zakázány,
- Dětem, které neumějí plavat a nemají doprovod dospělého, umožněte přístup do bazénu pouze s plovací vestou nebo křídélky. Nenechávejte v okolí bazénu ležet hračky,
- Neustále dbejte na to, aby byla voda čistá a sterilní,
- *Prostředky k údržbě vody nenechávejte v dosahu dětí.*

Prevence:

- Telefon si ponechávejte v blízkosti bazénu, abyste v případě telefonního hovoru nenechávali děti u bazénu samotné,
- Bóji a tyč mějte připravenou u bazénu.

K větší bezpečnosti mohou přispět i určitá zařízení:

- Automaticky připevněný nebo ručně namontovaný ochranný kryt, který musí být správně umístěný a upevněný,
- Elektronické čidlo, které dá při propadu nebo pádu do bazénu hlášku. Toto čidlo musí být funkční a v provozu.

Tato opatření ale nenahradí dohled dospělé osoby.

Pokud se stane nehoda:

- Dítě co nejrychleji vyndejte z vody,
- Dejte první pomoc a při tom dodržujte dané pokyny,
- Zvýrazněte si, popř. si nechte po ruce telefonní čísla nouzových volání:
 - Hasiči
 - Pohotovostní lékař

Obecně:

- Zabraňte skokům do bazénu,
- Stání na okrajích bazénu zakažte.

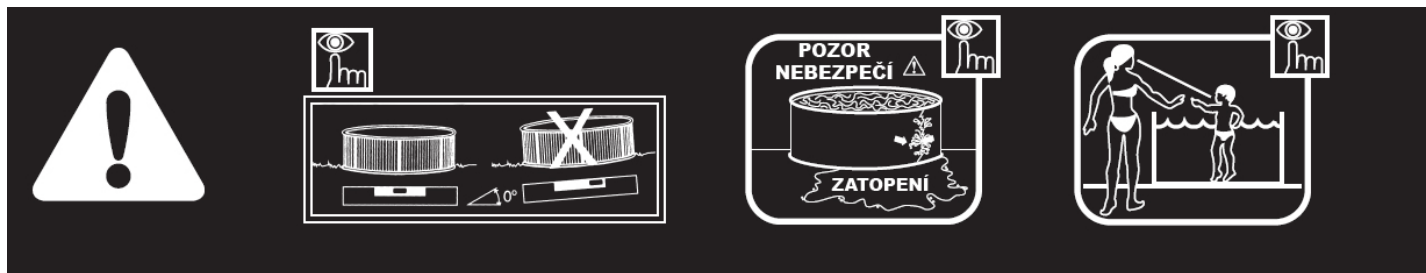

Před montáží bazénu prosím dbejte bezpečnostních doporučení.

- Z bezpečnostních důvodů nesmí být bazén postaven na terase nebo balkóně.
- V bazénu mějte neustále vodu.
- **Bazén není určen pro použití se slanou vodou!**
- **Důležité:** Pro Váš bazén si zvolte takové místo, aby voda v případě nehody nebo prasknutí bazénu mohla volně odtéct tak, aby nedošlo k poranění člověka nebo zvířete, nebo nedošlo k poškození budovy nebo pozemku. Bazén musí stát na rovné ploše, protože jinak je na fólii kladen velký tlak a bazén by mohl prasknout.
- V noci při nedostatečném osvětlení je koupání zakázáno.
- Koupání je zakázáno pod vlivem alkoholu, léků, drog a podobných látek.
- Tyto pokyny pro zabránění nehod u bazénu připevněte na bazén vedle schodů.
- Použití schodů při vstupu a výstupu z bazénu je povinností.
- Nikdy neplavte do místa mezi schody a stěnou bazénu (hrozí nebezpečí zaseknutí).
- Zvířata (pes, kočka atd.) se nesmějí v bazénu koupat.

Filtrační zařízení

- Používejte pouze filtraci vhodnou k tomuto typu bazénu.
- Zařízení připojte vždy do zásuvky, která vyhovuje ČSN, přes proudový chránič s nominálním vypínacím proudem nepřekračujícím 30 mA.; a kterou instaloval odborník s elektrotechnickou kvalifikací. V případě použití prodlužovacího přívodu používejte pouze takový, který odpovídá ČSN pro venkovní použití.
- Spojení vidlice přívodní šňůry a zásuvky napájecího obvodu musí zůstat přístupná pro možnost okamžitého odpojení zařízení od el. rozvodu a toto spojení musí být ve vzdálenosti min. 3,5 m od stěny bazénu.
- Nepokoušejte se zapojit nebo odpojit vidlici přívodní šňůry ze zásuvky, pokud máte mokré ruce anebo pokud stojíte ve vodě.

Pro Českou republiku:

Pro splnění požadavku na elektrickou bezpečnost podle ČSN 33 2000-7-702 v případě umístění filtrační jednotky ve vzdálenosti do 2 m od stěny bazénu zajistěte, aby napájecí elektrický obvod filtrační jednotky byl vybaven proudovým chráničem s nominálním vypínacím proudem nepřekračujícím 30 mA a současně aby zásuvka tohoto napájecího obvodu byla označena a zabezpečena tak, aby bylo zajištěno, že ji lze použít pouze tehdy, když v bazénu nejsou lidé. Pokud nebude výše uvedené řešení zásuvek použito, je nutno filtrační jednotku umístit ve vzdálenosti min. 2 m od stěny bazénu. Povinnost použití proudového chráničce zůstává v platnosti.

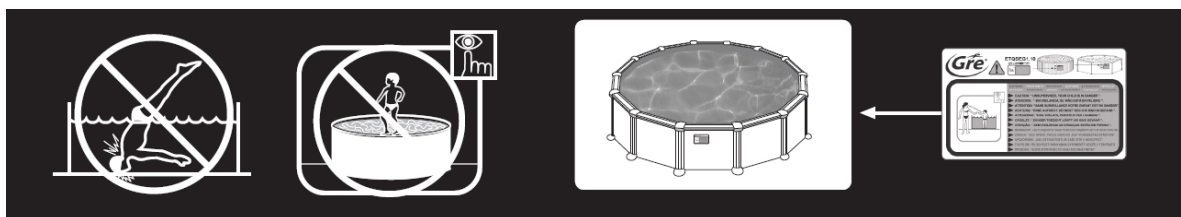

PŘÍPRAVA PŮDY

Místo pro bazén: Naše bazény jsou dimenzovány pro venkovní postavení na zemi a k využití pro rodinu. Půda musí být pevná a naprosto rovná. Nezapomínejte, že: 1000 l vody = 1 m³ = 1000 Kg.

Zde je několik doporučení ohledně výběru optimálního místa pro Váš bazén:

- Vyberte místo pro postavení bazénu tak, aby dojde-li k nehodě nebo poškození bazénu, mohla vytékající voda bez problémů odtékat, aniž by ohrozila lidi a zvířata nebo poškodila budovy či majetek.
- Pro postavení Vašeho bazénu si vyberte terén, který budete muset co nejméně vyrovnávat.
- Místo se při dešti nesmí zaplavovat.
- Podložím nesmí procházet žádné podzemní vedení (vodní, plynové, elektrické,...).
- Bazén neinstalujte pod elektrické vedení.
- Místo pro bazén by mělo být chráněno před větrem a nemělo by se nacházet v okolí stromů, protože pyl a listí bazén znečišťují.
- Vyberte místo, kam hodně svítí sluníčko, hlavně ráno.
- Zvolte místo v blízkosti elektrického a vodního připojení a odtoku.

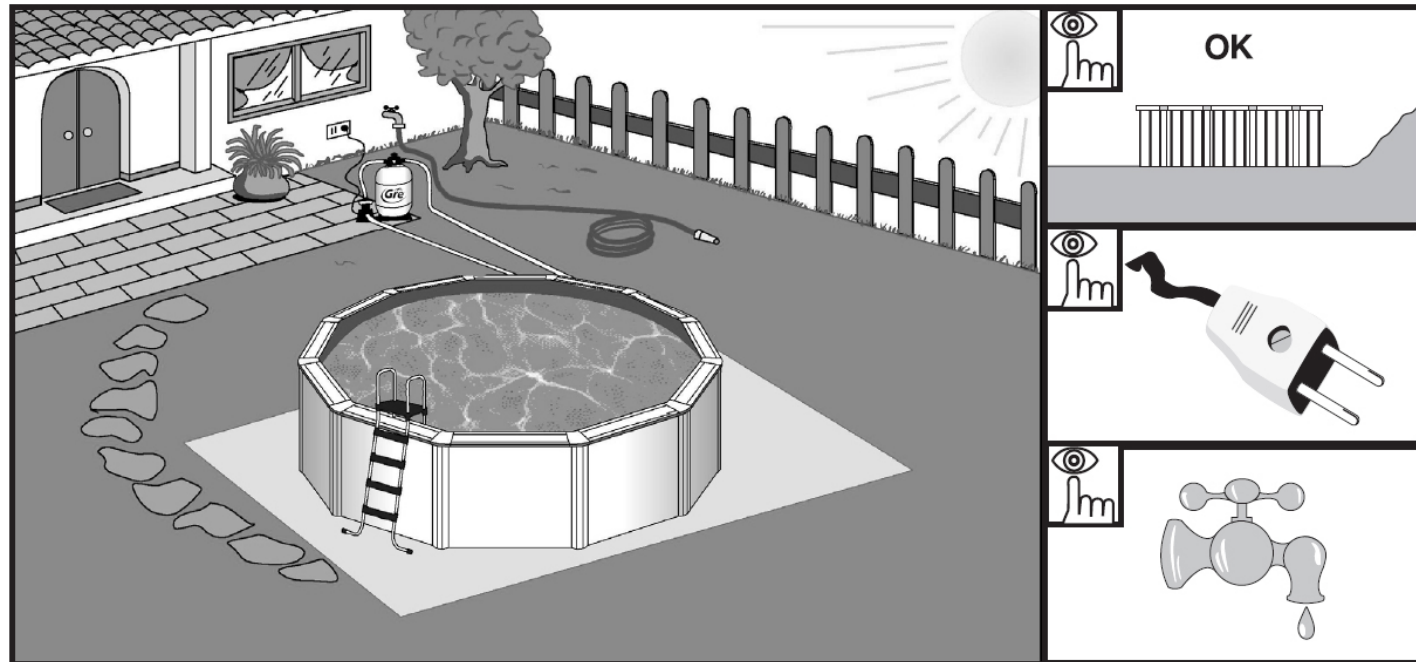
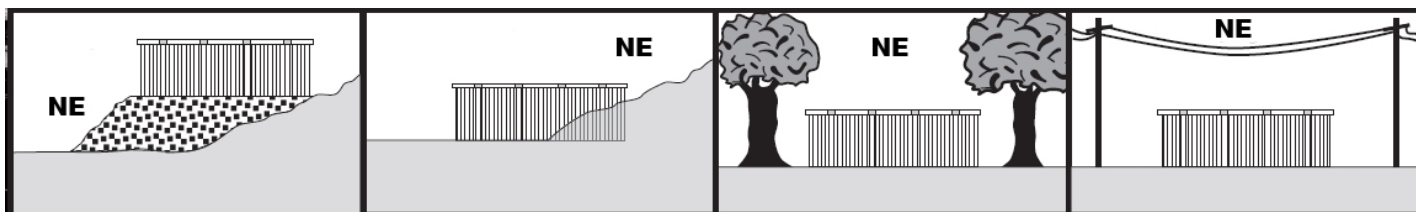

Potřebné nářadí (není součástí balení)

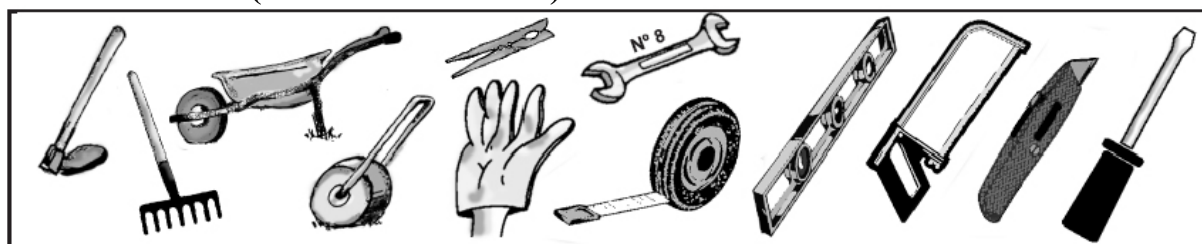

Označení umístění:

Místo (dobře naplánované), které jste si zvolili pro Váš bazén, se musí následně označit.

K tomu se nabízejí dvě možnosti:

- Příprava betonové desky (z cementu atd.) v potřebných rozměrech pro bazén.
- Postavení přímo na zemi - půda se označí pomocí dřevěných kolíků, šroubováku, trychtýře (nebo plastové láhve), ohraničí se práškem nebo vápnem a šňůrou.

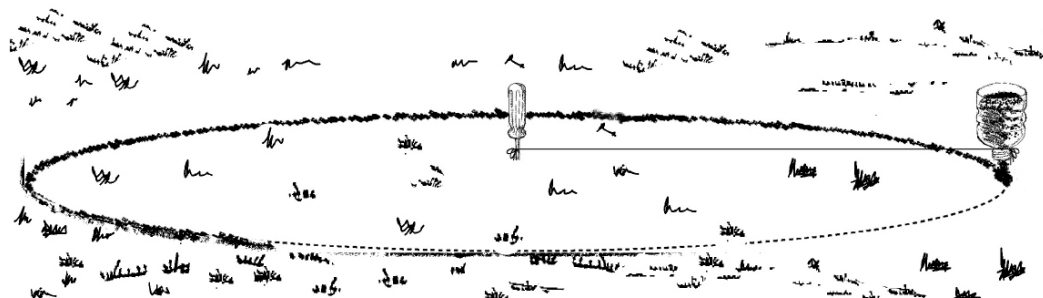
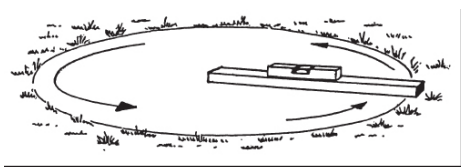

POTŘEBNÁ PLOCHA

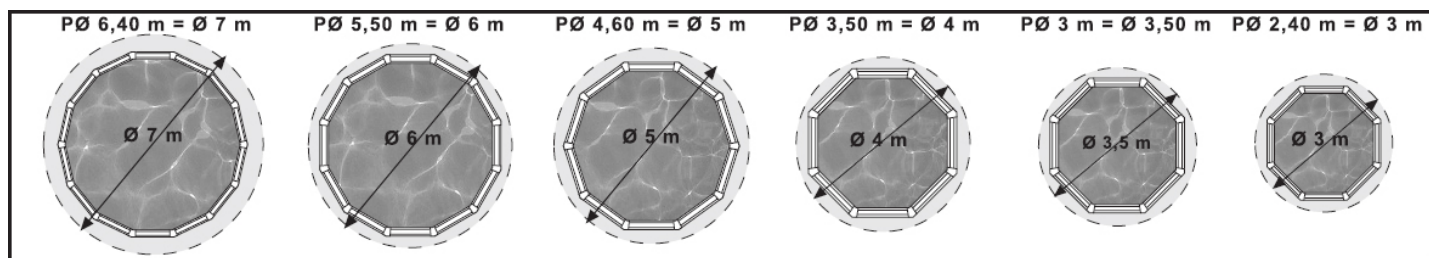

Vyrovnání podkladu (nivelace):

K vyrovnávání podkladu se půda nesmí zasypávat, tam kde půda chybí, se může odkopat pouze přebytečná půda. Jen tak se zajistí její stabilita a pevnost. Listí, kořeny, kameny atd. se musí samozřejmě odstranit. Zvláště upozorňujeme, že nivelování půdy je obzvláště důležité. Buďte trpěliví a dbejte na to, aby bazén stál na půdě bezchybně. Ušetříte si tak problémy. Jak se provádí nivelování: Právítkem nebo dřevěnými kolíky. Kolíky zakopejte do zvolené, čisté oblasti, aby se vytvořily menší části, které se pomocí zednického pravítka (z hliníku) a vodováhy vzájemně znivelují. Jakmile jsou všechna místa ve stejné výšce a přebytečná místa odstraněna, mohou se i zbývající malé plochy zasypat (čistou zemínou, přesátým pískem nebo drceným vápencem). Přitom se vždy musí stlačovat a následně nivelovat. Dbejte na to, aby byl podklad pevný a aby nepoklesl, když se do bazénu napustí voda. Doporučujeme, pozvat si na to odborníka: stavebního podnikatele nebo zahradníka atd.

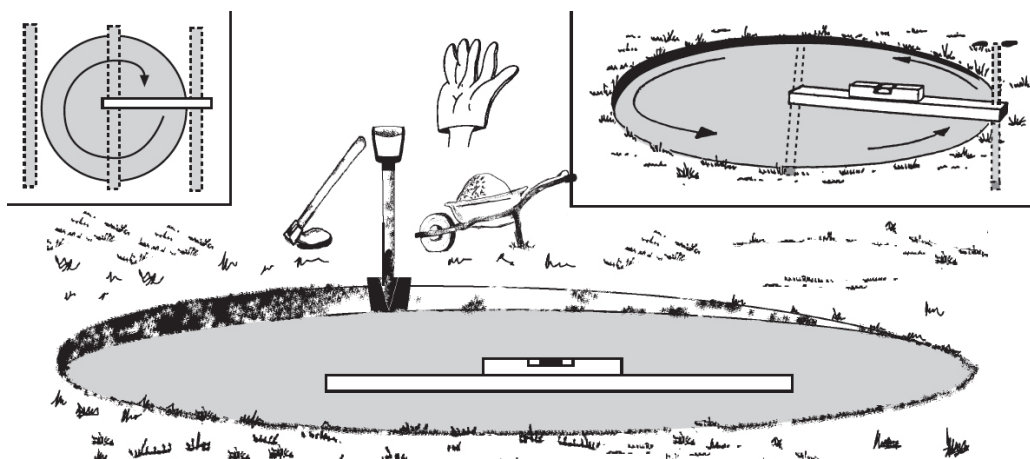

Finální úprava:

Na čistém a nivelovaném podkladu se rozprostře jemná vrstva (max. 1 cm) filtrovaného písku. Tato vrstva se navlhčí a stlačí (zahradním válcem). Potom znovu zkontrolujte bezchybnost nivelace.

Písek se nesmí použít k nivelaci půdy. Finální úprava musí být bezchybná.

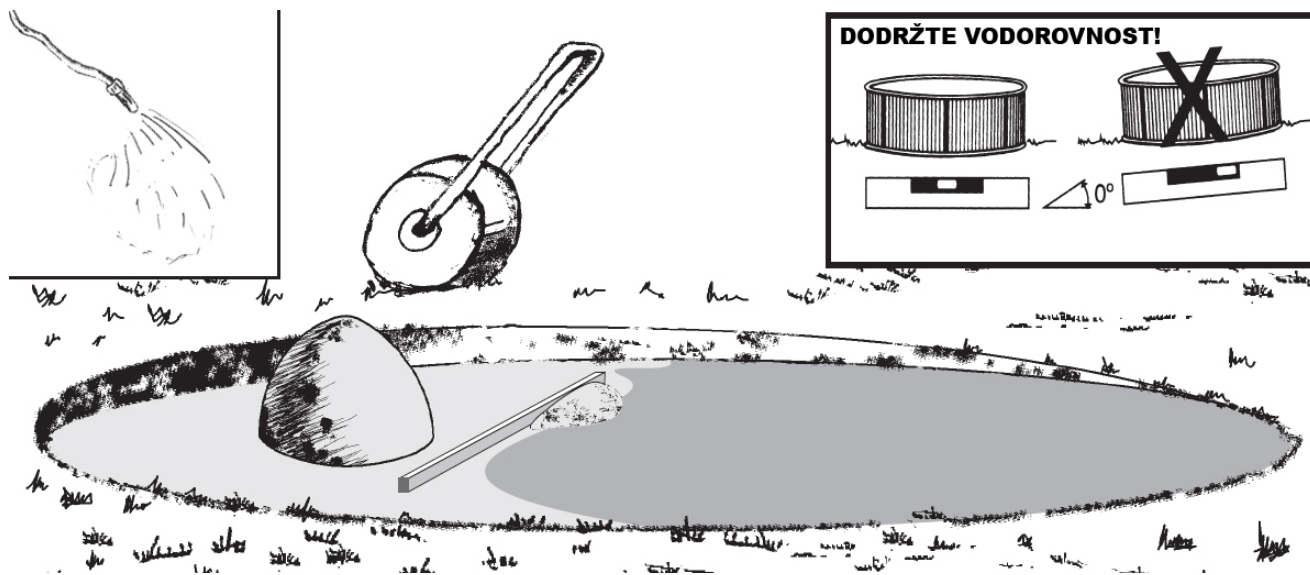

Seznam dílů:

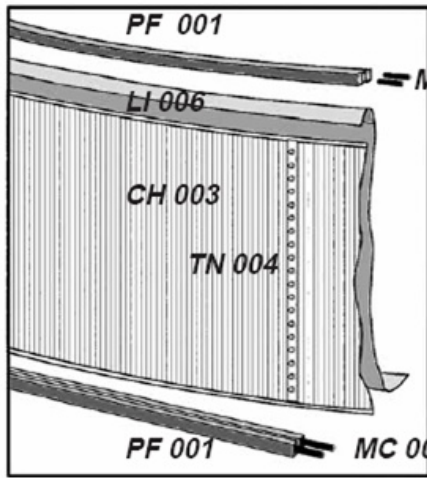

MONTÁŽ BAZÉNU

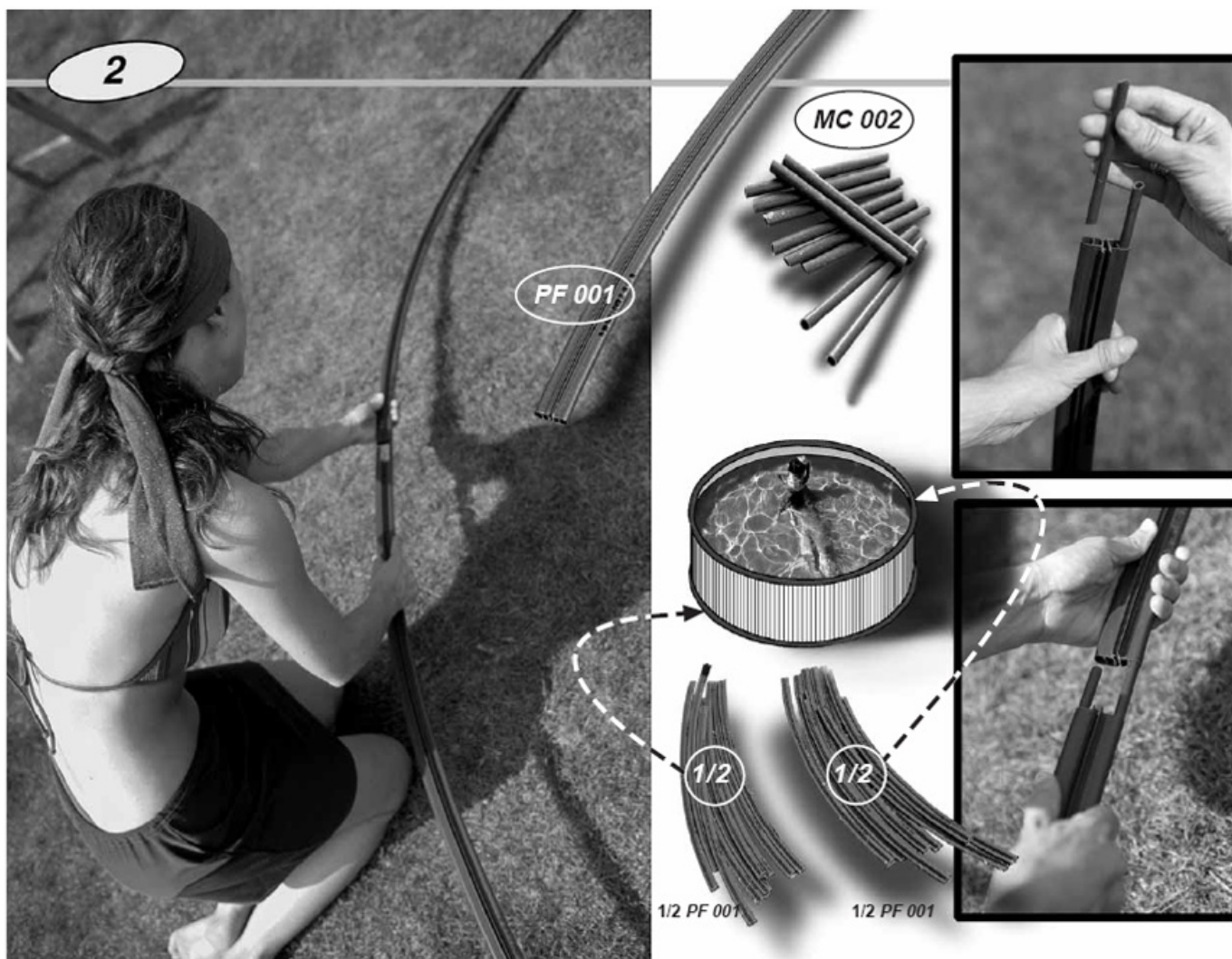

Rozdělte profily PF001 na poloviny. 1/2 profilů spojte pomocí spojek MC 002 do kruhu v místě stavby bazénu. V jednom místě nechte profil rozpojený (v tomto místě se bude profil dle plechu zkracovat).

Profily skládejte na zemi (ne ve vzduchu) , aby nedošlo ke zlomení spojek.

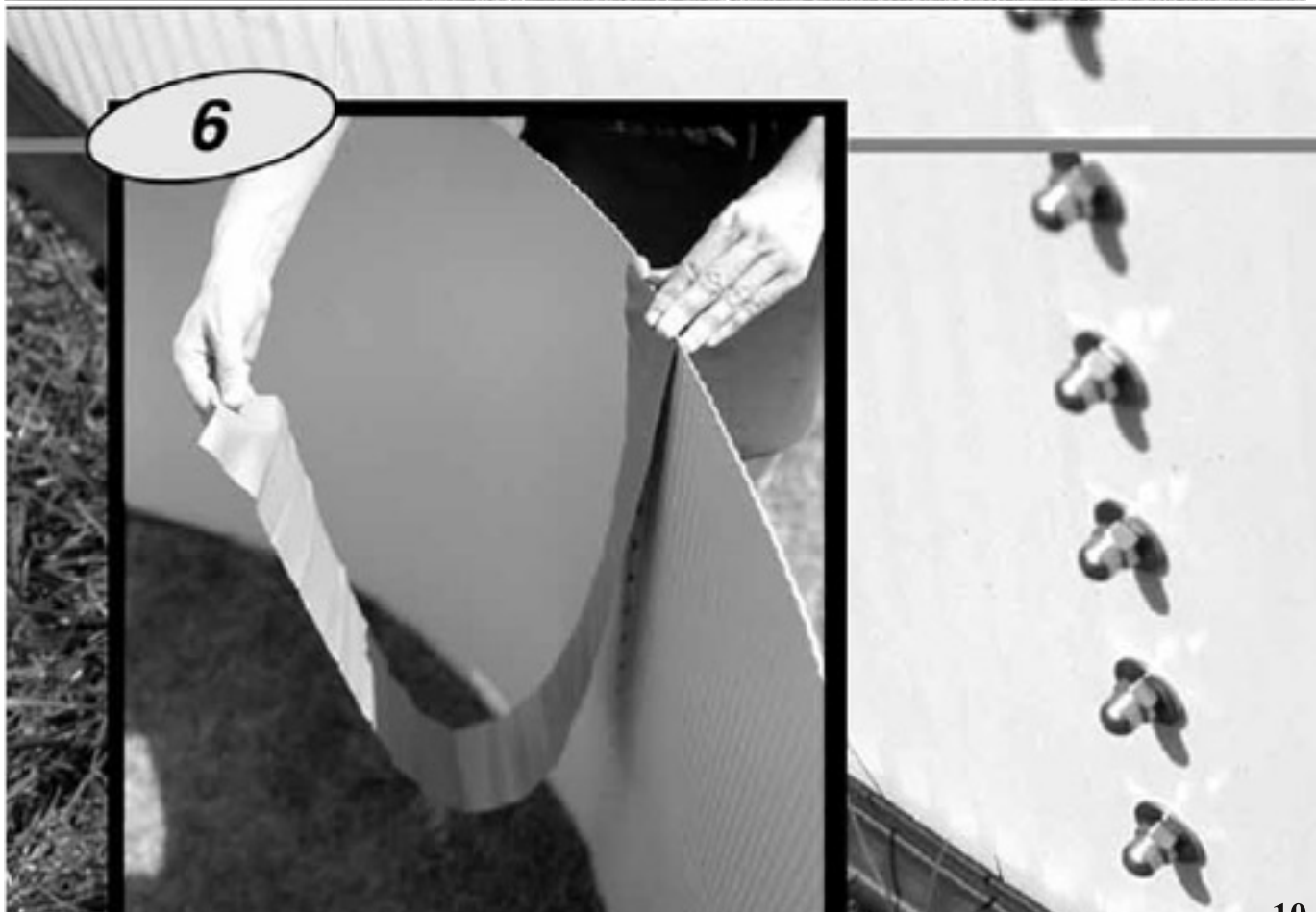
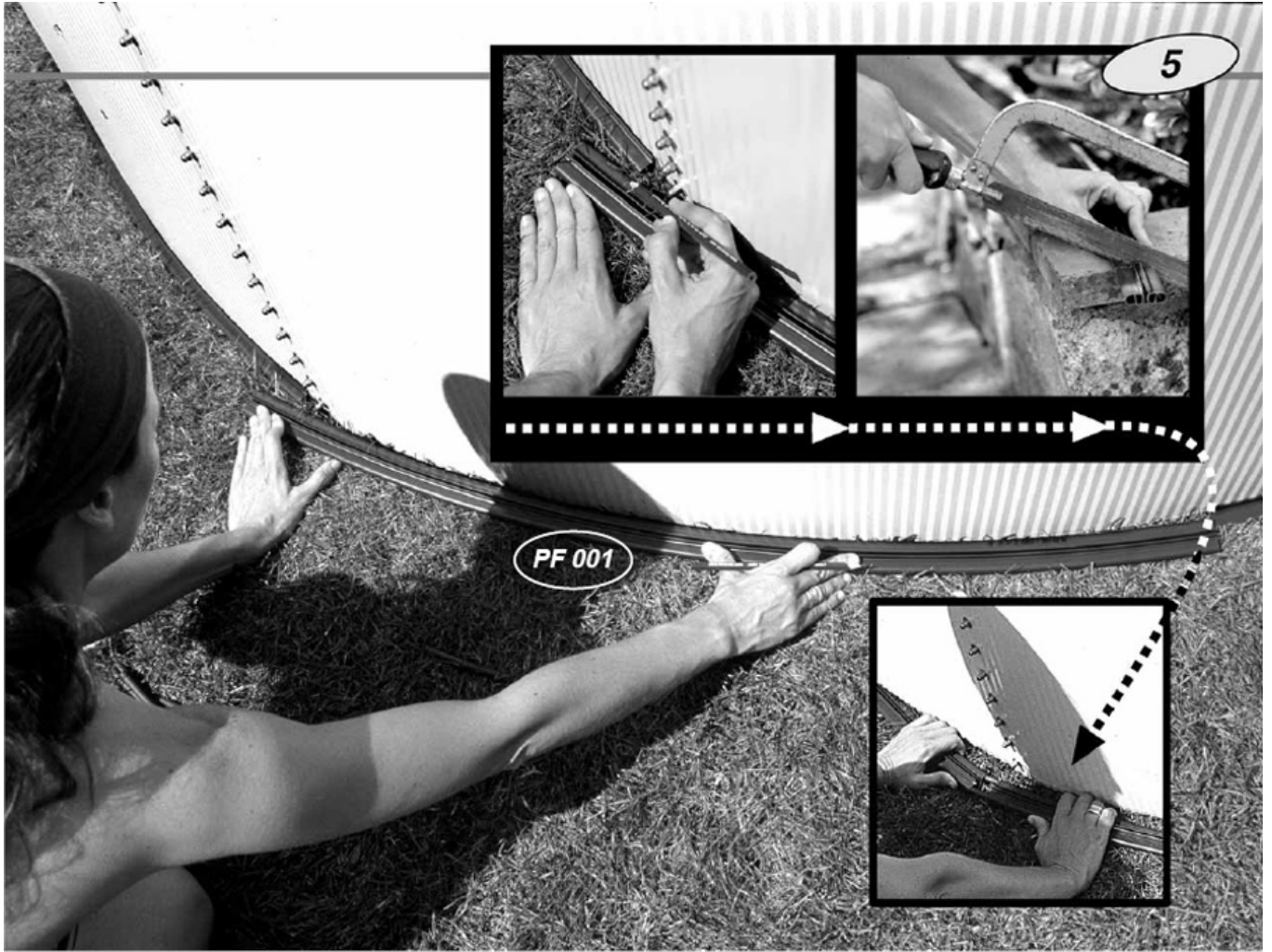

Montáž ochrany dna a stěny bazénu

PVC páska (TPVC) se zavěsí na nejvýše zavěšenou matici spoje plechu a následně se zavěsí uvnitř bazénu směrem dolů tak, aby se zakryly šroubové hlavice.

Pro lepší pevnost PVC pásky doporučíme ujeté přilepení kobercovou lepicí páskou (není součástí balení) ke stěně bazénu.

Upozornění: Než začnete s pokládáním ochrany dna a rohů, odstraňte ze stěn a dna bazénu veškerou špínu.

Pro ochranu dna a rohů doporučujeme použít geotextilní podložku (není součástí balení) případně plastovou fólii (není součástí balení). Použitím této ochrany zabráníte poškození bazénové fólie a zajistíte její delší životnost.

Položte ochrannou podložku na dno uvnitř bazénu, odstraňte vytvářející se přehyby, zarovnejte je a přečnívající části plochy odstříhnete. Přesahující část odstříhnete tak, aby kryla spodní profily PF 001 a ty zároveň zůstaly zakryté.

Pro lepší pevnost podložky ke stěně bazénu doporučíme ujeté přilepení kobercovou lepicí páskou (není součástí balení) ke stěně bazénu. Lepicí páskou případně zelepte jakéhokoliv nerovnosti na stěně bazénu, aby nemohlo dojít k poškození bazénové fólie.

Montáž bazénové fólie (L)

Fólie se nejlépe instaluje při teplotě 25-30°C. Při teplotě nižší než 20°C folii nedoporučujeme instalovat.

ROZLOŽENÍ BAZÉNOVÉ FÓLIE:

Fólii (L) rozprostřete uprostřed bazénu. Přitom jí centrujte a její strany táhněte proti ocelové stěně. Spodní kulaté švy fólie musí přiléhat ke spodním profilům bazénové stěny a to co nejtěsněji a bez přehybů. Je mimořádně důležité, aby byla fólie perfektně vycentrovaná a rozprostřená.

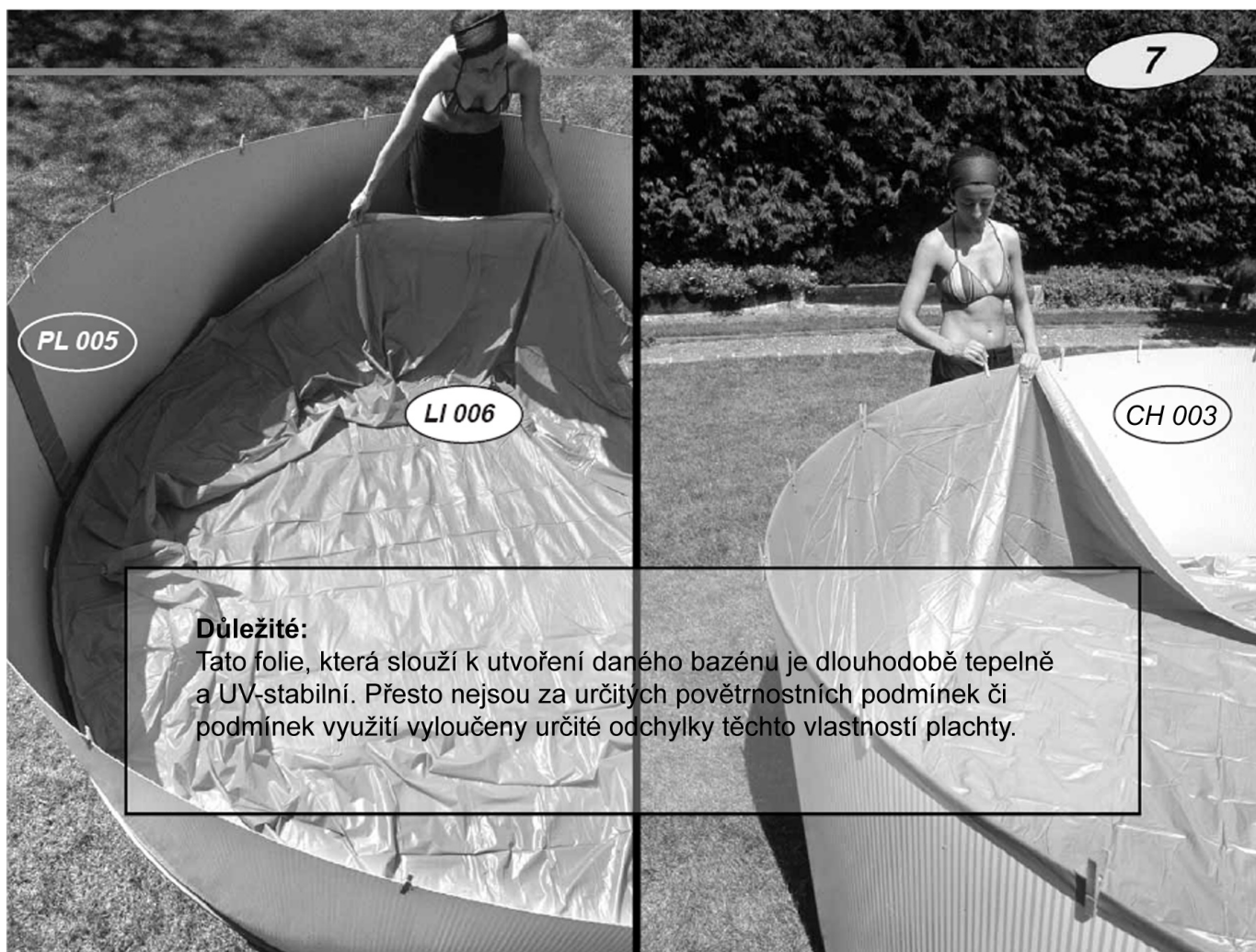

Důležité:

Tato fólie, která slouží k vytvoření daného bazénu je dlouhodobě tepelně a UV-stabilní. Přesto nejsou za určitých povětrnostních podmínek či podmínek využití vyloučeny určité odchylky těchto vlastností plachty.

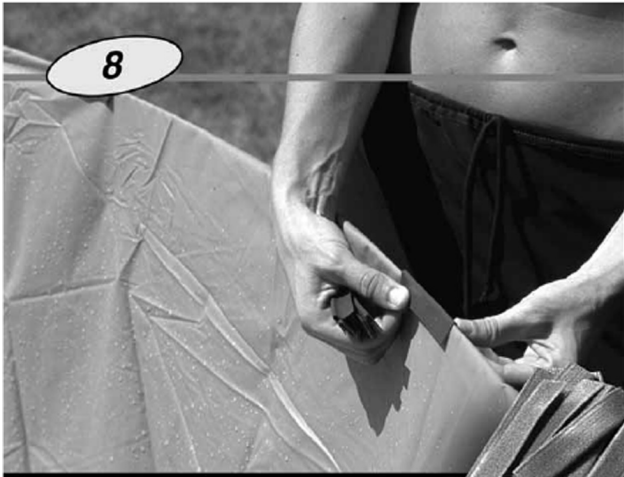

Naplňte bazén 2cm vody a vyhlad'te dno bazénu od případných nerovností. Ujistěte se, že se voda po ploše rovnoměrně rozlévá. Sbíhá-li se voda do určitého místa, znamená to, že je plachta mezi stěnami nerovnoměrně položena. Pokud je to tento případ, odpus'te vodu a začněte znovu od začátku.

V případě, že po dopuštění bazénu bude bazénová fólie přesahovat přes okraj bazénu více než 20 cm, můžete ji opatrně zkrátit. POZOR!!! Nikdy ji nezkracujte hned u horní lišty, vždy musí zbýt minimálně 10 cm od horní lišty!!!! Dbejte opatrnosti, ať při manipulaci s nůžkami či nožem nepoškodíte bazén či samotnou fólii.

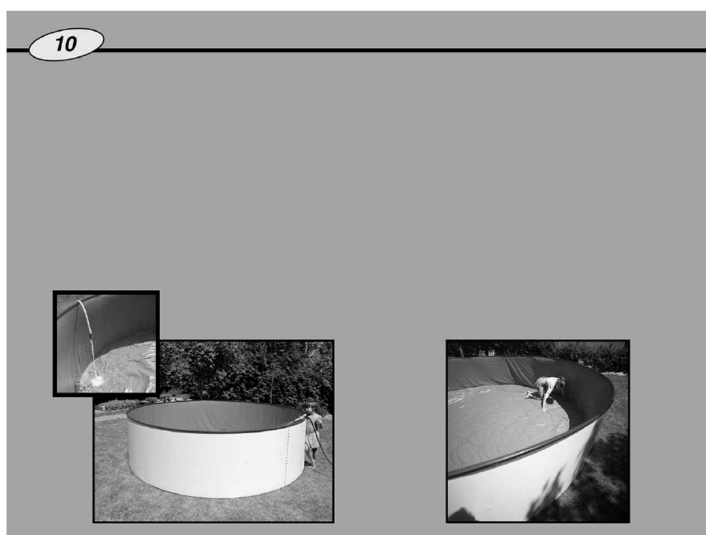

Montáž skimmeru a zpětné trysky

Montáž zpětné trysky

Jedná se o trysku, která se nachází na bazénové stěně a díky které do bazénu proudí čistá voda z filtrace. Bazén naplňte vodou asi 4 cm pod spodní okraj otvoru na trysku (před napuštěním vody zkontrolujte, jestli je fólie čistá). Na fólii udělejte řez ve tvaru kříže, aniž byste přesáhli průměr otvoru.

Otvorem z vnitřní strany bazénu zaveďte zpětnou trysku (V) s podložkou (F) a těsněním (J). Přechínající fólii odstříhnete. Na vnější straně se potom připevní další těsnění (J) a podložka (F) a ty se utáhnou maticí (T). Zpětná hadice (M) mezi východem filtrace a zpětnou tryskou (V) se připevní sponou (A).

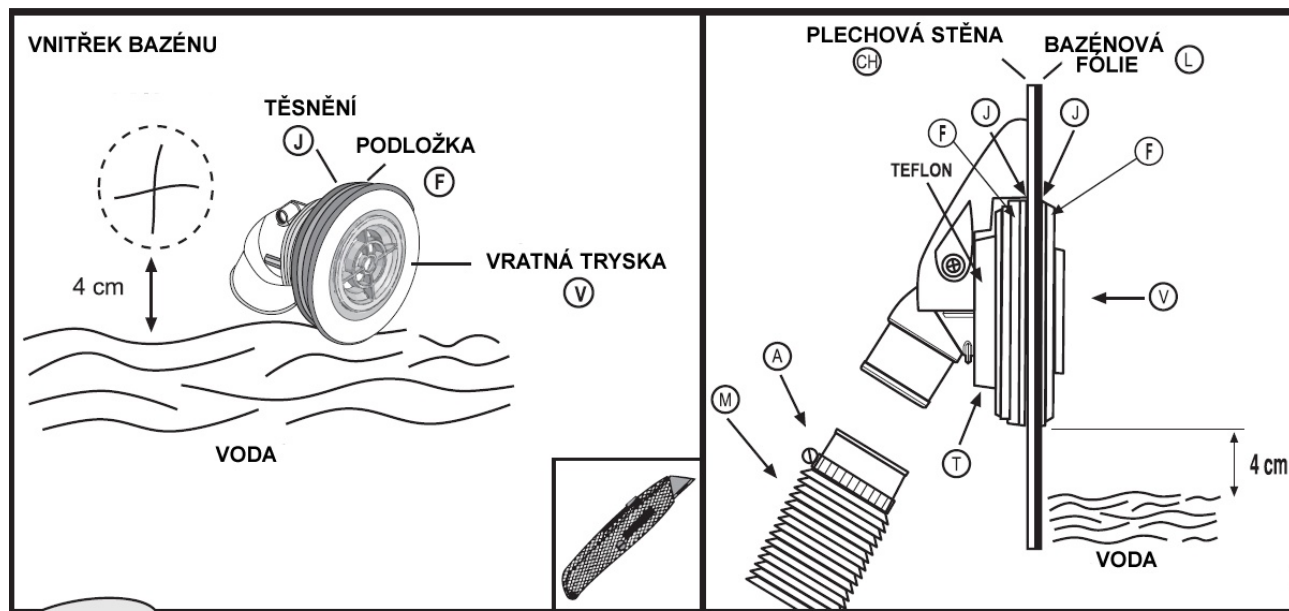

Montáž simmeru ke stěně bazénu

Bazén naplňte vodou asi 4 cm po otvor pro skimmer. Nařízněte fólii okolo otvoru (davejte pozor aby jste otvor nepřesahli). Umístěte dvojité těsnění (J) tak, aby plech a fólie byly ve drážce (X) (drážka v dvojitém těsnění). Krátké šrouby potom našroubujte směrem zevnitř bazénu do obou větších prostředních otvorů (dvojitém těsněním a fólií) a následně přišroubujte pouzdro skimmeru (S). Dbejte na to aby těsnění správně doléhalo.

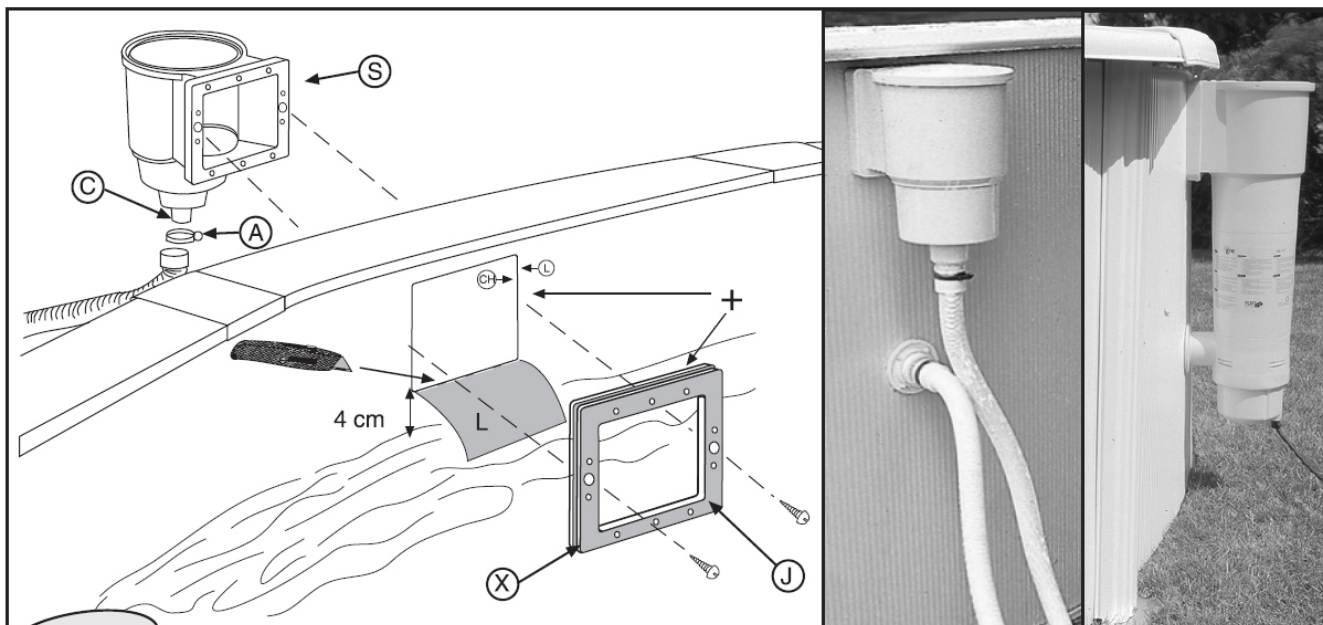

PŘIPEVNĚNÍ VNITŘNÍHO RÁMEČKŮ (M):

Zajistěte, aby byly všechny otvory přesně na sobě (výlisek rámečku těsnění a plech skimmeru). Zbývajících 10 šroubů vložte do rámečku, moc je neutahujte, abyste je mohli případně upravit. Šrouby potom jeden po druhém postupně utahujte tak aby těsnění správně doléhalo.

Zajistěte krycí rámeček skimmeru (Z). Otvorem skimmeru zaveďte klapku skimmeru (K), přitom tlačte na oba konce a zajistěte je. Do skimmeru vložte košík (O) a následně uzavřete pouzdro skimmeru (TS) krytem.

Obalte závit hadicového trnu teflonem (není součástí balení) a pevně přišroubujte na spodek skimmeru. Připojte jeden konec hadice k trnu na skimmeru (S) a zajistěte hadicovou sponou. Druhý konec hadice připojte k přípojce vodní filtrace a zajistěte hadicovou sponou.

Poznámka: Pro zajištění tsnosti, pokryjte všechny závity teflonem.

BAZÉN NAPLŇTE ASI DO PŮLKY OTVORU SKIMMERU, ABY BYLA VODA I UVNITŘ SKIMMERU.

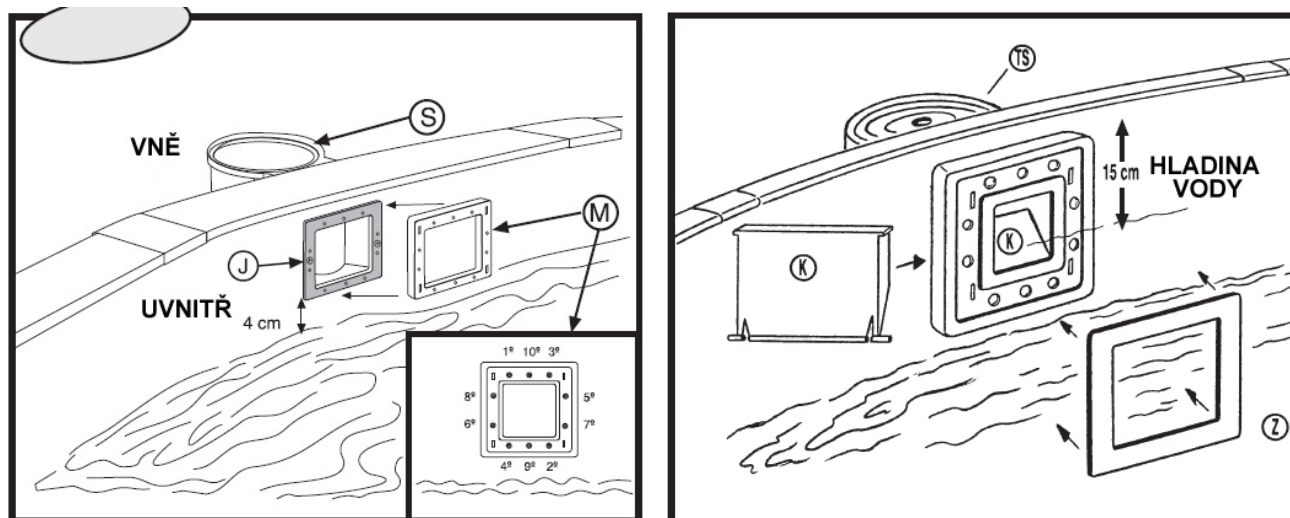

Součásti skimmeru

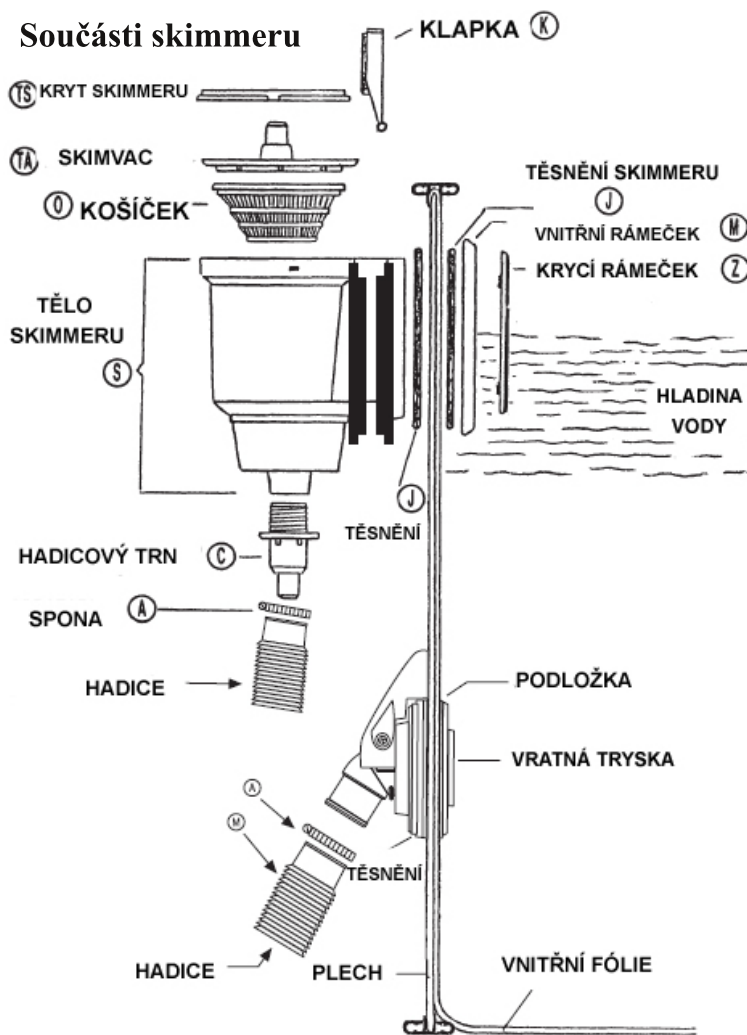

Údržba a opotřebení

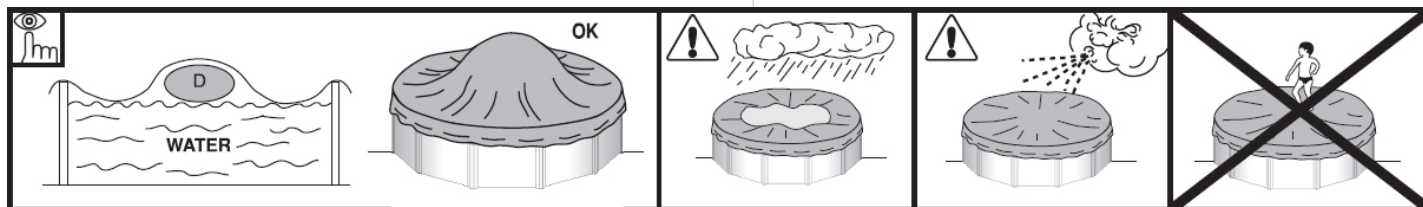

ÚDRŽBA A VYUŽITÍ:

- Filtraci zapínejte minimálně jednou denně, tím zajistíte, že se bude voda obnovovat. Tento proces provádějte v době, kdy bazén není využíván (viz návod na filtraci).
- V létě, kdy bazénové zařízení využíváte, pravidelně kontrolujte filtr, jestli není ucpaný.
- Šrouby, matice a podložky musí být kontrolovány, protože mohou rezivět.
- Vodní hladina musí vždy dosahovat minimálně 15 cm pod horní okraj bazénu.
- Bazén nikdy zcela nevypouštějte. Příliš nízká hladina vody by mohla zapříčinit poškození na bazénu.
- Nedodržování doporučených údržbářských prací může vést k těžkým poraněním na zdraví, zejména u dětí.
- Využívání bazénu předpokládá dodržování bezpečnostních předpisů v provozním a údržbářském návodu.
- Bazénové zařízení nenechávejte stát prázdné venku na zemi.
- Bazénovou fólii a vodní linku udržujte čisté a nepoužívejte agresivní chemické prostředky. Pravidelně čistěte přehyb, který spojuje dno se stranou fólie, protože v této části se snadno nashromáždí špína. Nepatrné dírky, které se mohou objevit na fólii, se nechají opravit záplatou.
- Krycí plachta chrání bazén před hmyzem, prachem, listím atd. a udržuje vodní teplotu.

ZAZIMOVÁNÍ:

Doporučujeme nechat bazén postavený celoročně. Rozebíráním a opětovnou montáží se jednolitvé díly opotřebovávají.

A) POKUD BAZÉN NESLOŽÍTE:

- 1- bazén upusťte asi 5 cm pod skimmer a zpětnou trysku uzavřete pomocí zátky (není součástí balení)
- 2- dno a fólii bazénu vyčistěte
- 3- do vody přidejte chemický prostředek pro přezimování
- 4- hadice odpojte, skimmer ani ventily nevynávejte
- 5- bazén zakryjte plachtou určenou na zimu a umístěte plovací část mezi kryt a vodu jako ochranu proti zimě.
- 6- filtrační zařízení se musí od bazénu odpojit a vyčistit. Zařízení nechte uschnout a uskladněte ho na suchém místě pod střechou. Postupujte dle návodu k filtraci.
- 7- Příslušenství: součástky (schody, poplašné zařízení, reflektory, tyč atd.) odstraňte, vyčistěte sladkovodní vodou a uskladněte.

NOVÉ ZPORAHOVNĚNÍ: Odstaňte zimní plachtu, bazén vyčistěte a nainstalujte filtraci. Alespoň jednu třetinu vody obnovte a proved'te chloraci.

B) JAK SE BAZÉN SKLÁDÁ:

- 1- Bazén vypustit: Kalové čerpadlo, nebo princip souvisejících nádrží. Vezměte hadici s menším průměrem: Jeden konec hadice připevněte pomocí těžké tkaniny tak, aby se ponořila do vody. Potopte celou hadici do vody tak, aby v ní nezůstal žádný vzduch. Druhý konec hadice zakryjte rukou, vyjměte ji z bazénu a odneste na požadované místo. Nyní stáhněte ruku **zpět a nechte vodu proudit. Tato voda se nesmí využít k zalévání, jelikož obsahuje chemické prostředky.**
- 2- Veškeré součásti bazénu očistěte houbou a mýdlovým pH neutrálním prostředkem. Usušte a uskladněte na suchém a čistém místě. Je normální, že se PVC fólie po několikáté montáží a demontáží roztáhne a ztrácí na pružnosti.

NOVÉ ZPORAHOVNĚNÍ: Znovu si přečtete návod k použití od začátku.